

NÁVOD K OBSLUZE

KONZOLOVÉ JEDNOTKY

ASP-xxBI



Překlad původního návodu k obsluze

DŮLEŽITÁ POZNÁMKA:

Před instalací a použitím vašeho nového klimatizačního zařízení si pečlivě přečtete tento návod. Návod si pak dobře uložte pro další použití.

OBSAH

VŠEOBECNÉ INFORMACE	2
POKYNY PRO POUŽITÍ	4
1 NÁZVY A FUNKCE ČÁSTÍ	6
2 DÁLKOVÝ OVLADAČ	8
3 ÚDRŽBA	13
4 PROVOZNÍ POKYNY	16
5 BEZPEČNOSTNÍ POKYNY	18
6 KONTROLY PŘED VYŽÁDÁNÍM SERVISU	19

Děkujeme, že jste si vybrali náš produkt.

Jednou z výhod plynoucích z použití klimatizace je nejen komfortní prostředí, ale také lepší zdraví. Tento návod vás seznámí s mnoha užitečnými funkcemi, které tato jednotka nabízí. Poskytne vám také důležité informace o údržbě, servisu a ekonomickém provozu. Věnujte několik minut času na zjištění, jak nejlépe dosáhnout teplotního komfortu a ekonomického provozu s vaším novým klimatizačním zařízením.

DŮLEŽITÉ POZNÁMKY:

- Před instalací a použitím vašeho nového klimatizačního zařízení si pečlivě přečtěte tento návod. Návod si pak dobře uložte pro další použití.
- Obrázky v tomto návodu jsou jen orientační a mohou se lišit od skutečného vzhledu zařízení. Řiďte se podle skutečného vzhledu zařízení.
- Toto zařízení by neměly obsluhovat osoby (včetně dětí), které mají snížené fyzické, smyslové nebo mentální schopnosti nebo nemají dostatek potřebných znalostí a zkušeností, pokud nejsou pod dozorem nebo nejsou poučeny o obsluze zařízení osobou, která odpovídá za jejich bezpečnost. Na děti je třeba dohlížet, aby si se zařízením nehrály.
- Externí statický tlak zařízení byl testován při 0 Pa.
- Parametry pojistky: T250 V; 3,15 A
- Wi-Fi modul pracuje ve frekvenčním pásmu 2400 až 2483,5 MHz s maximálním vysílacím výkonem 20 dBm.



Tento symbol označuje, že tento produkt nesmí být v zemích EU vyhozen do běžného komunálního odpadu. Aby se zabránilo možnému poškození životního prostředí nebo zdraví lidí kvůli nekontrolovanému ukládání odpadu, předejte ho odpovědně k recyklaci, abyste podpořili trvale udržitelné opětovné využití materiálních zdrojů. Pro odložení použitého zařízení využijte příslušnou sběrnou odpadu nebo kontaktujte prodejce, u kterého byl produkt zakoupen. Ti mohou převzít tento produkt pro ekologicky šetrnou recyklaci.

R32: 675

VŠEOBECNÉ INFORMACE

Vysvětlení symbolů



Označuje nebezpečné situace. Pokud jim nezabráníte, způsobí smrt nebo vážné zranění.



Označuje nebezpečné situace. Pokud jim nezabráníte, mohou způsobit smrt nebo vážné zranění.



Označuje nebezpečné situace. Pokud jim nezabráníte, mohou způsobit lehké nebo střední zranění.

POZNÁMKA

Označuje důležité informace. Pokud je nebudete respektovat, může dojít ke škodám na majetku.



Označuje nebezpečí, které patří do kategorie VAROVÁNÍ nebo UPOZORNĚNÍ.



Zařízení je naplněno hořlavým chladivem R32.



Před použitím zařízení si nejprve přečtěte návod k obsluze.



Před instalací zařízení si nejprve přečtěte návod na instalaci.



Před opravou zařízení si nejprve přečtěte servisní návod.

Odmítnutí odpovědnosti

Výrobce nenes zodpovědnost, pokud jsou zranění nebo majetkové ztráty způsobeny následujícími příčinami:

- Poškození výrobku v důsledku jeho nesprávného použití nebo špatného zacházení s výrobkem.
- Úprava, změna nebo údržba výrobku nebo jeho používání s jiným zařízením v rozporu s pokyny výrobce.
- Po ověření, že je vada výrobku přímo způsobena korozním plynem.
- Po ověření, že jsou závady způsobeny nesprávným zacházením během přepravy výrobku.
- Provoz, oprava nebo údržba jednotky bez dodržování návodu k obsluze nebo příslušných předpisů.
- Po ověření, že je problém nebo spor způsoben kvalitativními nebo výkonnostními parametry součástí a dílů vyráběných jinými výrobci.
- Škoda je způsobena přírodními katastrofami, nevhodným provozním prostředím nebo vyšší mocí.

Chladivo

- Pro zajištění funkčnosti klimatizačního zařízení cirkuluje v systému speciální chladivo. Použité chladivo je fluorid R32, který je speciálně vyčištěn. Chladivo je hořlavé a bez zápachu. Pokud náhodou unikne, může za určitých podmínek explodovat. Hořlavost chladiva je však velmi nízká. Může být zapáleno pouze ohněm.
- Ve srovnání s běžnými chladivy je R32 chladivo, které neznečišťuje prostředí a nepoškozuje ozónovou vrstvu. Má také nízký skleníkový efekt. R32 má velmi dobré termodynamické vlastnosti. Díky tomu lze dosáhnout opravdu vysoké energetické účinnosti. Zařízení proto potřebuje menší náplň chladiva.

VAROVÁNÍ:

- Pro urychlení procesu odmrazování nebo pro čištění zařízení nepoužívejte žádné jiné prostředky, než jaké jsou doporučeny výrobcem. Pokud je zapotřebí provést opravu, kontaktujte nejbližší autorizované servisní středisko.
- Jakékoli opravy prováděné osobami bez příslušné kvalifikace mohou být nebezpečné.
- Zařízení musí být umístěno v místnosti, kde nehrozí trvalé nebezpečí vznícení hořlavých látek (například otevřený oheň, spuštěný plynový hořák nebo elektrické topení s žhavými spirálami)
- Zařízení nedemontujte a neodhazujte do ohně.
- Zařízení má být nainstalováno, provozováno nebo uloženo v místnosti s podlahovou plochou větší než $X \text{ m}^2$. (Velikost plochy X viz tabulka „a“ v části „Bezpečná manipulace s hořlavým chladivem“.)
- Zařízení je naplněno hořlavým chladivem R32. Při opravách přesně dodržujte pokyny výrobce.
- Mějte na paměti, že chladivo je bez zápachu.
- Přečtěte si odborný návod.



POKYNY PRO POUŽITÍ

Provoz a údržba

- Toto zařízení mohou používat také děti starší 8 let a osoby se sníženými fyzickými, smyslovými nebo mentálními schopnostmi, nebo osoby s nedostatečnými zkušenostmi a znalostmi, pokud jsou pod dozorem nebo pokud byly poučeny, jak zařízení bezpečně používat a jsou si vědomy možných rizik.
- Děti si nesmí se zařízením hrát.
- Čištění a uživatelskou údržbu zařízení nesmí provádět děti bez dozoru.
- Pro připojení klimatizačního zařízení nepoužívejte prodlužovací šňůru s více zásuvkami nebo rozdvojkou. Jinak může dojít k požáru.
- Před čištěním odpojte klimatizační zařízení od napájení. Jinak může dojít k úrazu elektrickým proudem.
- Když je napájecí kabel poškozený, musí být vyměněn výrobcem, autorizovaným servisem nebo osobou s příslušnou kvalifikací, aby se omezilo možné riziko.
- Neumývejte klimatizační zařízení vodou, jinak hrozí úraz elektrickým proudem.
- Nestříkejte na vnitřní jednotku vodu. Jinak může dojít k úrazu elektrickým proudem nebo poškození zařízení.
- Po vyjmutí filtru se nedotýkejte žeber výměníku, abyste se neporanili o ostré hrany.
- Pro sušení filtru nepoužívejte oheň nebo vysoušeč vlasů, jinak může dojít k deformaci filtru nebo požáru.
- Údržbu musí provádět pracovníci s příslušnou kvalifikací. Jinak může dojít ke zranění osob nebo poškození majetku.
- Klimatizační zařízení sami neopravujte. Jinak může dojít k úrazu elektrickým proudem nebo poškození zařízení. Pokud potřebujete klimatizační zařízení opravit, kontaktujte prodejce.
- Nestrkejte prsty ani žádné předměty do otvorů pro přívod nebo výfuk vzduchu. Jinak může dojít ke zranění osob nebo poškození zařízení.
- Neblokujte přívod nebo výfuk vzduchu. Mohlo by dojít k závadě.
- Nepolijte dálkový ovladač vodou, jinak se může ovladač poškodit.
- Pokud nastanou níže uvedené stavy, ihned klimatizační zařízení vypněte a odpojte od napájení. Pak požádejte prodejce nebo autorizovaný servis o opravu.
 - Napájecí kabel se přehřívá nebo je poškozený.
 - Abnormální hluk při provozu.
 - Jistič se často vypíná.
 - Z klimatizačního zařízení je cítit zápach, jako když se něco pálí.
 - Z vnitřní jednotky uniká chladivo.
- Pokud klimatizační zařízení pracuje za abnormálních podmínek, může to způsobit poruchu, úraz elektrickým proudem nebo požár.
- Při zapínání nebo vypínání jednotky pomocí spínače nouzového ovládání stiskněte tento spínač pomocí elektricky nevodivého předmětu. Nepoužívejte kovový předmět.
- Nestoupejte si na horní panel venkovní jednotky ani na něj nedávejte těžké předměty. Mohlo by dojít k poškození zařízení nebo zranění osob.

Instalace

- Instalaci musí provádět pracovníci s příslušnou kvalifikací. Jinak může dojít ke zranění osob nebo poškození zařízení.
- Při instalaci jednotky je nutné dodržovat elektrotechnické bezpečnostní normy a předpisy.
- Použijte samostatný napájecí okruh a jistič s požadovanými parametry podle příslušných bezpečnostních předpisů.
- Nainstalujte jistič. Jinak může dojít k poškození zařízení.
- Při pevném připojení k elektrickému rozvodu musí být pro vypínání jednotky použit vypínač, který odpojuje všechny póly a jehož kontakty jsou od sebe ve vypnutém stavu vzdáleny min. 3 mm.
- Při výběru jističe se řiďte podle příslušných parametrů jednotky. Jistič by měl chránit před nadměrným proudem (zkratem) a přetížením.
- Klimatizační zařízení musí být řádně uzemněno. Nesprávné uzemnění může způsobit úraz elektrickým proudem.
- Nepoužívejte nevhodný napájecí kabel.
- Zkontrolujte, zda napájení odpovídá požadavkům klimatizačního zařízení. Nestabilní napájení nebo nesprávné zapojení může způsobit poruchu. Před použitím klimatizačního zařízení nainstalujte vhodné napájecí kabely.
- Zapojte správně živý, nulový a zemnicí vodič elektrické zásuvky.
- Před zahájením jakékoli práce na elektrickém zařízení odpojte napájení.
- Nepřipojujte napájení před dokončením instalace.
- Když je napájecí kabel poškozený, musí být vyměněn výrobcem, autorizovaným servisem nebo osobou s příslušnou kvalifikací, aby se omezilo možné riziko.
- Teplota v chladicím okruhu může být vysoká. Ved'te propojovací kabel v dostatečné vzdálenosti od trubek chladiva.
- Zařízení musí být nainstalováno podle státních norem a předpisů.
- Instalace musí být prováděna jen autorizovanými pracovníky v souladu s platnými normami a předpisy.
- Klimatizační zařízení je elektrické zařízení třídy I. Musí být řádně uzemněno podle platných norem. Připojení uzemnění musí provést kvalifikovaný odborník. Zajistěte stálou kontrolu funkčnosti uzemnění, jinak může dojít k úrazu elektrickým proudem.
- Žlutozelený vodič v klimatizačním zařízení je zemnicí vodič, který nesmí být použit pro jiné účely.
- Zemní odpor musí vyhovovat platným elektrotechnickým bezpečnostním normám.
- Zařízení musí být umístěno tak, aby byla jeho elektrická zástrčka snadno dostupná.
- Všechny vodiče u vnitřní a venkovní jednotky musí zapojovat odborník.
- Pokud délka napájecího kabelu nepostačuje, požádejte dodavatele o nový, dostatečně dlouhý kabel. Napojování kabelů není dovoleno.
- Pokud je klimatizační zařízení připojeno přes zástrčku, měla by být zástrčka po dokončení instalace snadno přístupná.
- U klimatizačního zařízení bez zástrčky musí být v obvodu zapojen vypínač nebo jistič.
- Pokud potřebujete přemístit klimatizační zařízení jinam, může tuto práci provádět pouze pracovník s příslušnou kvalifikací. Jinak může dojít ke zranění osob nebo poškození zařízení.
- Vyberte místo, které je mimo dosah dětí a je vzdáleno od zvířat a rostlin. Pokud je to z bezpečnostních důvodů nutné, postavte kolem jednotky plot.
- Vnitřní jednotka by měla být nainstalována blízko zdi.

1 NÁZVY A FUNKCE ČÁSTÍ

Vnitřní jednotka

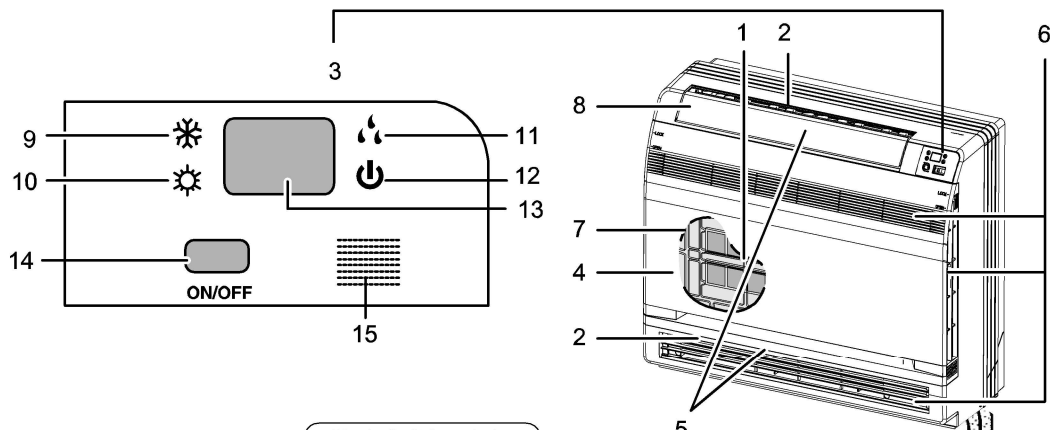

! Upozornění

Před otevřením předního panelu vypněte zařízení a odpojte je od napájení (vypněte jistič). Nedotýkejte se kovových částí uvnitř jednotky, abyste se neporanili.

1. Titan-apatitový fotokatalytický filtr pro čištění vzduchu.
 - Tyto filtry jsou nainstalovány ve vzduchových filtrech.
2. Výfuk vzduchu
3. Displej
4. Přední panel
5. Lamely (svislé lišty)
 - Lamely jsou uvnitř výfuku vzduchu.
6. Přívod vzduchu
7. Vzduchový filtr
8. Klapka (vodorovná lišta)
9. Indikátor režimu Chlazení
10. Indikátor režimu Topení
11. Indikátor režimu Odvlhčování.
12. Indikátor Provoz
13. LED displej
14. Vypínač vnitřní jednotky
 - Jedním stisknutím se jednotka zapne. Dalším stisknutím se jednotka vypne.
 - Režim provozu udává následující tabulka:

Model	Režim	Nastavená teplota	Ventilátor
Jen chlazení	Chlazení	25 °C	Automatika
Chlazení i topení	Automatika	25 °C	Automatika

- Tento vypínač se hodí, když není k dispozici dálkový ovladač.

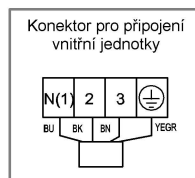
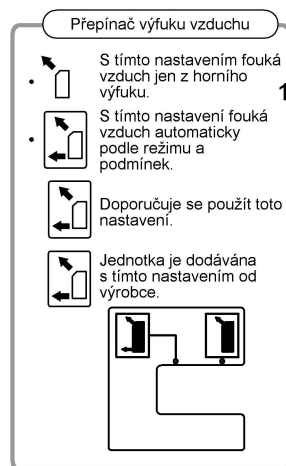

Označení vodičů:
 BU – modrý
 BK – černý
 BN – hnědý
 YEGR – žlutozelený

15. Přijímač signálu
 - Přijímá signál z dálkového ovladače
 - Při přijetí signálu je slyšet krátké pípnutí.
 - Při změně nastavení je slyšet série pípnutí.
16. Přepínač vyfukování vzduchu
17. Snímač teploty v místnosti
 - Měří teplotu vzduchu kolem jednotky.

Venkovní jednotka

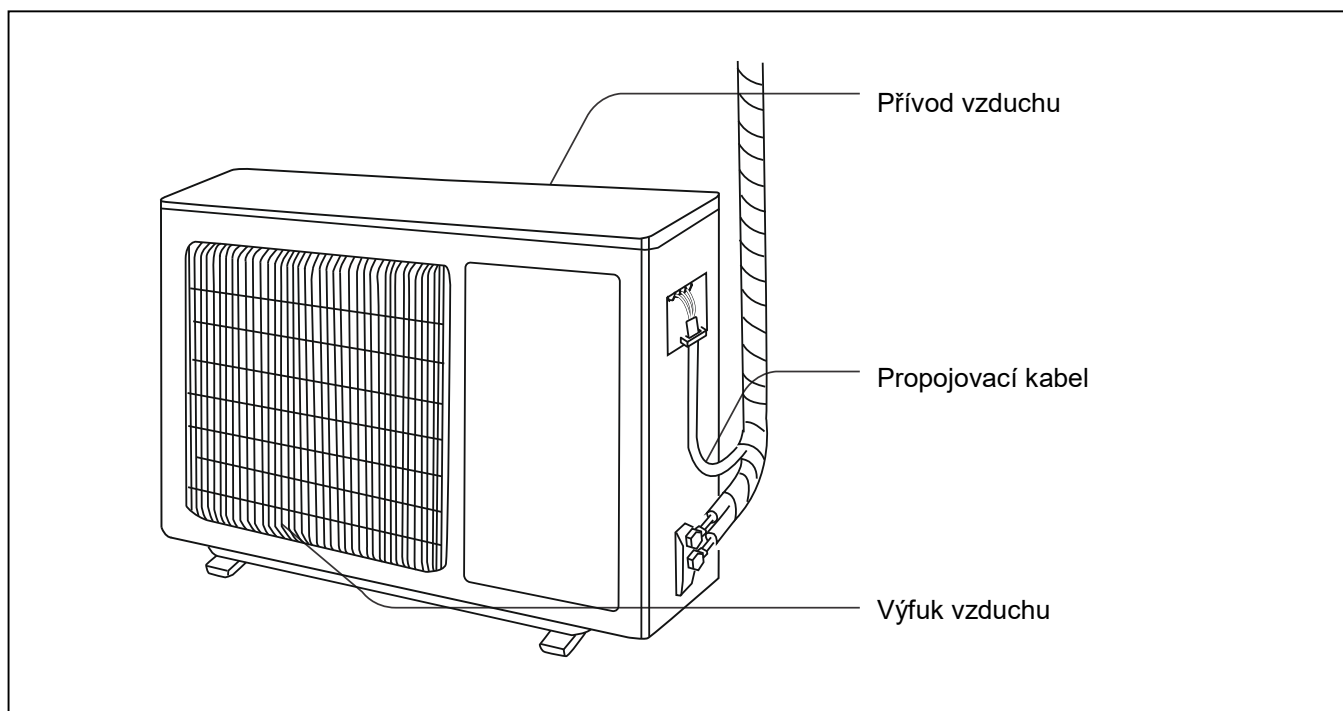



Poznámka:

Skutečný produkt může vypadat jinak než na obrázku výše. Řiďte se podle skutečného produktu.

2 DÁLKOVÝ OVLADAČ

Popis dálkového ovladače



- 1 ON/OFF**
Zapnutí nebo vypnutí jednotky.
- 2 -**
Snížení nastavené teploty.
- 3 +**
Zvýšení nastavené teploty.
- 4 MODE**
Volba režimu provozu
(Automatika  / Chlazení  / Odvlhčování  / Ventilátor  / Topení .)
- 5 FAN**
Nastavení rychlosti ventilátoru
- 6 SWING**
Nasměrování vyfukovaného vzduchu.
- 7 I FEEL**
Volba snímače teploty.
- 8  / **
Nastavení funkce Zdraví nebo Ventilace.
- 9 SLEEP**
Nastavení režimu Spánek.
- 10 TEMP**
Zobrazení teploty v místnosti.
- 11 QUIET**
Nastavení tichého provozu.
- 12 CLOCK**
Nastavení hodin.
- 13 T-ON/T-OFF**
Nastavení automatického zapnutí nebo vypnutí (časovače).
- 14 TURBO**
Urychlení klimatizace.
- 15 LIGHT**
Zapnutí/vypnutí osvětlení.
- 16 WiFi**
Funkce Wi-Fi.

Poznámka:

- Tento dálkový ovladač je univerzální a může být použit pro klimatizační jednotky s různými funkcemi. Pokud stisknete tlačítko funkce, kterou daný model nemá, jednotka bude pokračovat v původním režimu provozu.

1 ON/OFF (Zapnutí/Vypnutí):

Stiskněte toto tlačítko pro zapnutí jednotky. Stiskněte tlačítko znovu pro vypnutí jednotky.

2 – (Snížení hodnoty):





Stiskněte toto tlačítko pro snížení nastavené teploty. Když tlačítko stisknete a podržíte déle než 2 sekundy, začne se hodnota nastavené teploty rychle snižovat. V režimu Automatika se teplota nenastavuje.

3 + (Zvýšení hodnoty):

Stiskněte toto tlačítko pro zvýšení nastavené teploty. Když tlačítko stisknete a podržíte déle než 2 sekundy, začne se hodnota nastavené teploty rychle zvyšovat. V režimu Automatika se teplota nenastavuje.

4 MODE (Režim provozu):

Při každém stisknutí tlačítka se cyklicky přepíná režim provozu v následujícím pořadí:





Automatika (AUTO ) , Chlazení (COOL ) , Odvlhčování (DRY ) , Ventilátor (FAN ) a Topení (HEAT )*.

AUTO ► COOL ► DRY ► FAN ► HEAT * * Jen u modelů s funkcí topení.



Po připojení k napájení je standardně nastaven režim Automatika, nastavená teplota se na displeji vnitřní jednotky nezobrazuje a jednotka bude automaticky nastavovat vhodný režim provozu podle teploty v místnosti tak, aby v ní bylo příjemné prostředí.

5 FAN (Rychlost ventilátoru):

Toto tlačítko se používá pro cyklické přepínání rychlosti ventilátoru v pořadí Automatika (AUTO), nízká rychlost , středně nízká rychlost , střední rychlost , středně vysoká rychlost  a vysoká rychlost .



- **Funkce X-FAN** (Doběh ventilátoru/Vyfoukání vlhkosti):

Když v režimu Chlazení nebo Odvlhčování stisknete na 2 sekundy tlačítko pro nastavení rychlosti ventilátoru, zobrazí se indikátor  a po vypnutí jednotky poběží ventilátor ještě několik minut, aby se vysušil vnitřek jednotky. Po připojení napájení je funkce X-FAN standardně vypnuta. Funkci X-FAN nelze použít pro režim Automatika, Ventilátor nebo Topení.

Tato funkce umožňuje vysušit vlhkost na výparníku vnitřní jednotky poté, co je jednotka vypnuta, aby se zabránilo růstu plísně.

- Když je funkce X-FAN zapnuta: Po vypnutí jednotky stisknutím tlačítka ON/OFF poběží ventilátor vnitřní jednotky ještě několik minut nízkou rychlostí. V této době je možné zastavit ventilátor vnitřní jednotky přímo stisknutím tlačítka pro nastavení rychlosti ventilátoru po dobu 2 sekund.
- Když je funkce X-FAN vypnuta: Po vypnutí jednotky stisknutím tlačítka ON/OFF se celá jednotka hned zastaví.



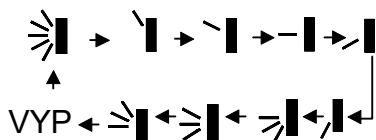

6 SWING (Nasměrování vyfukovaného vzduchu):

Stiskněte toto tlačítko pro cyklické nastavení směru vyfukování vzduchu.



Tento dálkový ovladač je univerzální a používá se pro jednotky s rozdílnými funkcemi.





Pokud je u této jednotky zadán povel ,  nebo , jednotka jej provede jako funkci .

Funkce  znamená, že se bude lišta pro směřování vyfukovaného vzduchu kývat mezi krajními polohami:    .

7 I FEEL (Volba snímače teploty):



Stiskněte toto tlačítko pro zapnutí funkce I FEEL. Jednotka bude regulovat teplotu podle teploty naměřené snímačem dálkového ovladače. Stiskněte toto tlačítko znovu pro zrušení funkce I FEEL.

8 / (Zdraví/Ventilace):

Stiskněte toto tlačítko pro zapnutí/vypnutí funkcí Zdraví (generování iontů) nebo Ventilace. Při prvním stisknutí tlačítka se aktivuje funkce Ventilace – na displeji se zobrazí . Při druhém stisknutí se zapnou současně funkce Ventilace a Zdraví – na displeji se zobrazí  a . Při třetím stisknutí tlačítka se funkce Zdraví a Ventilace vypnou. Při čtvrtém stisknutí tlačítka se zapne funkce Zdraví; na displeji se zobrazí . Při dalším stisknutí tlačítka se celý cyklus opakuje.

Poznámka: Tyto funkce jsou dostupné jen u některých modelů.

9 SLEEP (Spánkový režim):

Stisknutím tohoto tlačítka můžete cyklicky nastavovat režim Spánek 1 () , Spánek 2 () , Spánek 3 () nebo režim Spánek vypnout. Po zapnutí zařízení je režim Spánek standardně vypnutý.

• Režim Spánek 1:

V režimu Chlazení a Odvlhčování:

Po zapnutí režimu Spánek 1 se po 1 hodině zvýší nastavená teplota o 1 °C a po 2 hodinách se nastavená teplota zvýší o 2 °C. Jednotka pak pokračuje v provozu s touto nastavenou teplotou.

V režimu Topení:

Po zapnutí režimu Spánek 1 se po 1 hodině sníží nastavená teplota o 1 °C a po 2 hodinách se nastavená teplota sníží o 2 °C. Jednotka pak pokračuje v provozu s touto nastavenou teplotou.

• Režim Spánek 2

V tomto režimu bude klimatizace pracovat podle výrobcem přednastaveného průběhu teplot (skupiny teplotních křivek) pro spánkový režim.

• Režim Spánek 3

V tomto režimu bude klimatizace pracovat podle uživatelem nastaveného průběhu teplot (teplotní křivky) pro spánkový režim.

1) V režimu Spánek 3 podržte stisknuté tlačítko TURBO, aby se dálkový ovladač přepnul do režimu uživatelského nastavení průběhu teplot. Na displeji ovladače se v poli hodin zobrazí 1 hodina a v poli nastavení teploty bude blikat příslušná poslední nastavená teplota pro spánkový režim (při prvním nastavení to bude teplota přednastavená výrobcem).





- 2) Pomocí tlačítka + nebo – změňte podle potřeby nastavenou hodnotu a potvrďte nastavení stisknutím tlačítka TURBO.
 - 3) Po této operaci se čas v poli hodin zvýší automaticky o 1 hodinu (tj. na 2 hodiny a v dalších cyklech postupně na 3 až 8 hodin) a v poli nastavení teploty bude blikat příslušná poslední nastavená teplota.
 - 4) Opakujte kroky 2 až 3, dokud není dokončeno nastavení požadované teploty pro 8. hodinu. Tím se nastavení průběhu teploty ve spánkovém režimu ukončí. Na displeji dálkového ovladače se obnoví zobrazení aktuálního nastavení času a teploty.
- Pokud chcete zkontrolovat uživatelské nastavení teplot pro režim Spánek 3, postupujte jako při nastavování, neměňte však teplotu a jen ji potvrzujte stisknutím tlačítka TURBO.

Poznámka: Pokud v režimu nastavování nebo prohlížení hodnot teploty pro režim Spánek 3 není během 10 sekund stisknuto žádné tlačítko, režim se ukončí a na displeji dálkového ovladače se obnoví předchozí stav. Režim nastavování nebo prohlížení hodnot teploty pro režim Spánek 3 lze ukončit také stisknutím tlačítka ON/OFF, MODE, T-ON/T-OFF nebo SLEEP.



10 TEMP (Zobrazení teploty):

Stisknutím tohoto tlačítka lze přepínat mezi zobrazením nastavené teploty a měřené teploty v místnosti. Při prvním zapnutí jednotky se bude zobrazovat nastavená teplota. Po přepnutí do režimu zobrazení teploty v místnosti se na displeji objeví indikátor . Přepnutí zpět do režimu zobrazení nastavené teploty proběhne automaticky po 5 sekundách nebo dříve po vyslání jiného povelu z dálkového ovladače. Pokud uživatel nenastaví režim zobrazování teploty, bude se zobrazovat nastavená teplota.

11 QUIET (Tichý provoz):

Stisknutím tohoto tlačítka lze cyklicky přepínat Automatický tichý provoz (zobrazí se indikátor  a AUTO), Tichý provoz (zobrazí se jen indikátor ) nebo vypnutí tichého provozu (indikátor  se nezobrazuje). Po zapnutí zařízení je Tichý provoz standardně vypnutý. Poznámka: Funkci Tichý provoz nelze nastavit pro režim Ventilátor a Odvlhčování. V režimu Tichý provoz (při zobrazeném indikátoru ) nelze nastavit rychlost ventilátoru.

12 CLOCK (Nastavení hodin):

Stiskněte tlačítko CLOCK pro nastavení hodin. Začne blikat indikátor . Během 5 sekund stiskněte tlačítko (+) nebo (–), abyste nastavili aktuální čas. Když některé z těchto tlačítek podržíte stisknuté déle než 2 sekundy, začne se čas zvyšovat nebo snižovat po každé 0,5 sekundy o 1 minutu a pak po každé 0,5 sekundy o 10 minut. Během blikání po nastavení času potvrďte nastavení stisknutím tlačítka CLOCK. Indikátor  přestane blikat.

13 T-ON/T-OFF (Načasování zapnutí/vypnutí)

Stiskněte tlačítko T-ON pro zahájení nastavení načasovaného zapnutí. Pro zrušení programu automatického časovače stiskněte znovu toto tlačítko.

Po stisknutí tlačítka T-ON zmizí indikátor  a začne blikat indikátor ON. Jako čas zapnutí se zobrazí 00:00. Během 5 sekund stiskněte tlačítko + nebo –, abyste nastavili čas zapnutí. Každým stisknutím těchto tlačítek se čas změní o 1 minutu. Když některé z těchto tlačítek podržíte stisknuté, začne se čas rychle zvyšovat a snižovat o 1 minutu a pak o 10 minut. Během 5 sekund po nastavení času potvrďte nastavení stisknutím tlačítka T-ON.

Stiskněte tlačítko T-OFF pro zahájení nastavení načasovaného vypnutí. Pro zrušení programu automatického časovače stiskněte znovu toto tlačítko. Postup nastavení načasovaného vypnutí je stejný jako u nastavení načasovaného zapnutí

14 TURBO (Urychlení klimatizace):

Stiskněte toto tlačítko pro zapnutí/vypnutí funkce Turbo, které umožňuje, aby jednotka dosáhla nastavené teploty v co nejkratším čase. V režimu Chlazení bude jednotka

vyfukovat velmi chladný vzduch při maximální rychlosti ventilátoru. V režimu Topení bude jednotka vyfukovat velmi teplý vzduch při maximální rychlosti ventilátoru.

15 LIGHT (Osvětlení displeje):

Stiskněte tlačítko LIGHT pro zapnutí/vypnutí osvětlení displeje. Při zapnutém osvětlení se zobrazuje indikátor ☀️. Když je osvětlení vypnuto, indikátor ☀️ zmizí.

16 Wi-Fi (Funkce Wi-Fi):

Stiskněte tlačítko WIFI pro zapnutí nebo vypnutí funkce Wi-Fi. Když je funkce Wi-Fi zapnutá, bude se na dálkovém ovladači zobrazovat indikátor „WIFI“. Pro obnovu výchozího továrního nastavení Wi-Fi modulu stiskněte při vypnuté jednotce současně tlačítka MODE a WiFi po dobu 1 sekundy.

- Tato funkce je k dispozici jen u některých modelů.

17 Kombinace tlačítek + a – (Zablokování ovladače):

Současným stisknutím tlačítek + a – se zablokují nebo odblokují tlačítka ovladače. Když je dálkový ovladač zablokovaný, zobrazuje se indikátor 🗑️ a při stisknutí libovolného tlačítka indikátor 🗑️ třikrát zabliká.

18 Kombinace tlačítek MODE a – (Přepínání °C/°F):

Když je jednotka vypnutá, stiskněte současně tlačítka MODE a – pro přepnutí zobrazení teploty ve stupních Celsia (°C) nebo stupních Fahrenheita (°F).

19 Kombinace tlačítek TEMP a CLOCK v režimu Chlazení (Úspora energie):

V režimu Chlazení stiskněte současně tlačítka TEMP a CLOCK, abyste zapnuli funkci úspory energie. Na displeji dálkového ovladače se zobrazí „SE“. Opakujte tuto operaci pro vypnutí funkce.

20 Kombinace tlačítek TEMP a CLOCK v režimu Topení (Topení 8 °C):

V režimu Topení stiskněte současně tlačítka TEMP a CLOCK, abyste zapnuli funkci Topení 8 °C. Na displeji dálkového ovladače se zobrazí indikátor „8“ a nastaví se teplota 8 °C (nebo 46 °F). Opakujte tuto operaci pro vypnutí funkce.

21 Funkce podsvícení displeje:

Při prvním zapnutí svítí osvětlení jednotky 4 s, poté při stisknutí tlačítka svítí 3 s.

Výměna baterií

1. Sejměte kryt baterií ze zadní strany dálkového ovladače (viz obrázek).
2. Vyjměte staré baterie.
3. Vložte dvě nové 1,5V baterie velikosti AAA. Dbejte na správnou polaritu.
4. Nasadte kryt baterií.

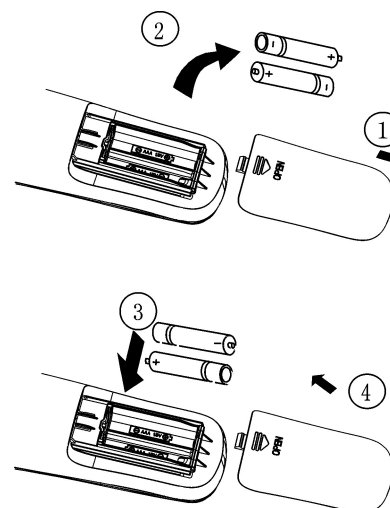

Postup výměny baterií

Poznámky:

- Při výměně baterií nekombinujte staré a nové baterie nebo různé typy baterií. Mohlo by dojít k závadě.
- Pokud nebudete dálkový ovladač delší dobu používat, vyjměte z něj baterie, aby nevytekly.
- Ovladač lze používat jen v dosahu jeho signálu.
- Ovladač by měl být umístěn minimálně 1 m od TV nebo zvukové aparatury.
- Pokud dálkový ovladač nefunguje správně, vyjměte z něj baterie a po 30 sekundách je znovu nainstalujte. Pokud ani poté nefunguje, vyměňte baterie.

3 ÚDRŽBA

Před kontrolou a údržbou jednotky nastavte hlavní vypínač do polohy VYP (OFF), abyste odpojili jednotku od napájení.

3.1 Jednotky

Vnitřní jednotka, venkovní jednotka a dálkový ovladač

- Otřete zařízení suchou měkkou utěrkou.

Přední panel

1. Otevřete přední panel.
 - Posuňte dvě zarážky na levé a pravé straně směrem dolů, aby se ozvalo cvaknutí.
2. Vyjměte přední panel.
 - Vyjměte šňůrku.
 - Vyklopte přední panel směrem dopředu, abyste jej mohli vyjmout.
3. Očistěte přední panel.
 - Očistěte přední panel měkkou utěrkou navlhčenou vodou.
 - Pro čištění smí být použit pouze neutrální čisticí prostředek.
 - Pokud umyjte přední panel vodou, osušte jej utěrkou a pak nechte vyschnout na stinném místě.
4. Nasadte přední panel
 - Nasadte přední panel do prohlubní v jednotce (3 místa).
 - Připojte šňůrku k pravé vnitřní straně přední mřížky.
 - Zavřete pomalu panel.

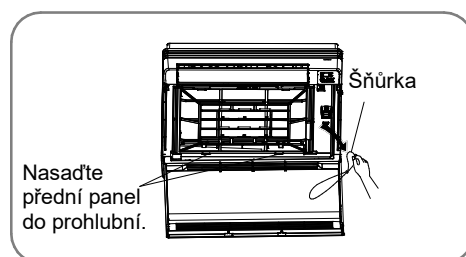
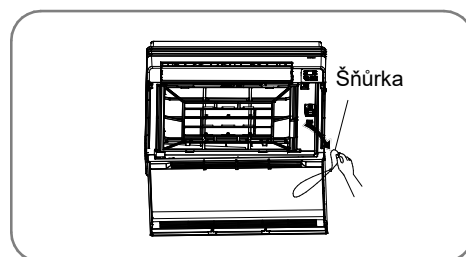
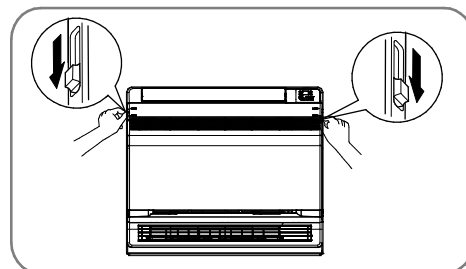

Upozornění

- Nedotýkejte se kovových částí vnitřní jednotky. Mohli byste se poranit.
- Při vyjímání nebo nasazování předního panelu u jednotky nainstalované ve větší výšce použijte pevnou stoličku a postupujte opatrně.
- Pro čištění nepoužívejte vodu teplejší než 40 °C, benzen, benzín, ředidla nebo jiné těkavé látky, leštidla, kartáče na drhnutí apod.
- Po vyčištění a nasazení panelu zkontrolujte, zda panel drží dobře na místě.

3.2 Filtry

1. Otevřete přední panel.
2. Vyjměte vzduchový filtr.
 - Stiskněte lehce západky na pravé a levé straně vzduchového filtru a vytáhněte filtr nahoru.
3. Vytáhněte titan-apatitový fotokatalytický filtr pro čištění vzduchu.
 - Držte výstupky rámečku a uvolněte zarážky na 4 místech.

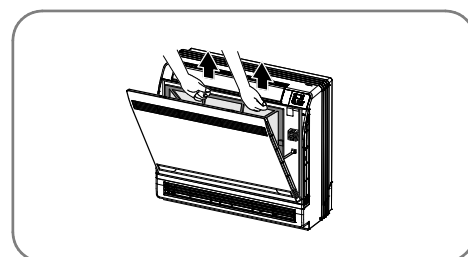

4. Každý filtr očistěte nebo vyměňte.

- Viz obrázek.

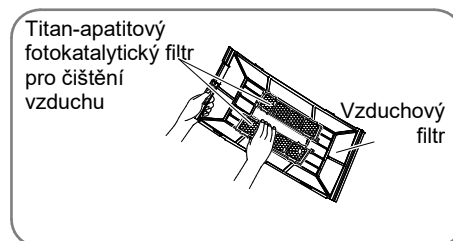

5. Vložte titan-apatitový fotokatalytický filtr pro čištění vzduchu zpět na místo a zavřete přední panel.

- Provoz bez vzduchových filtrů může způsobit problémy, například nahromadění prachu ve vnitřní jednotce.

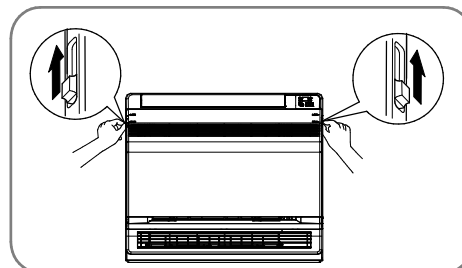

6. Vzduchové filtry čistěte vodou nebo vysavačem.

- Pokud se filtry nedají snadno vyčistit, umyjte je neutrálním čisticím prostředkem rozpuštěným ve vlažné vodě. Pak je nechejte vyschnout na stinném místě.
- Doporučuje se čistit vzduchové filtry každý týden.

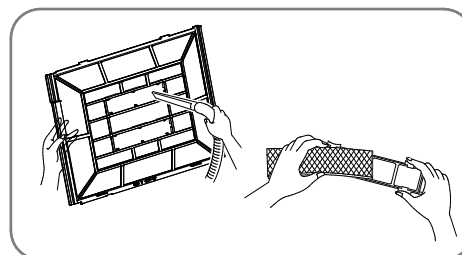

3.3 Titan-apatitový fotokatalytický filtr pro čištění vzduchu

Účinnost titan-apatitového fotokatalytického filtru pro čištění vzduchu je možné obnovit omytím vodou vždy jednou za 6 měsíců. Doporučujeme filtr vždy po 3 letech vyměnit.

Údržba

1. Vysajte prach z filtru vysavačem, a pokud je filtr velmi špinavý, ponořte jej asi na 10 až 15 minut do teplé vody.
2. Nevytahujte filtr z rámečku, když jej umýváte vodou.
3. Po umytí vytřepete z filtru zbývající vodu a nechejte jej vyschnout na stinném místě.
4. Filtr je vyroben z papíru. Neždímejte filtr, když z něj chcete odstranit vodu.

Výměna

- Uvolněte zářky na rámečku filtru a vyměňte filtr za nový.
- Starý filtr zlikvidujte jako hořlavý odpad.

Poznámka

Provoz se špinavými filtry přináší tyto problémy:

- Nelze odstranit zápach ze vzduchu.
- Nelze čistit vzduch.
- Sníží se účinnost chlazení nebo topení.
- Může způsobovat zápach.

Kontrola

- Zkontrolujte, zda se podklad, podstavec a ostatní montážní prvky venkovní jednotky nerozpádají nebo nekorodují.
- Zkontrolujte, zda nic neblokuje přívod a výfuk vzduchu u vnitřní a venkovní jednotky.
- Zkontrolujte, zda za provozu v režimu Chlazení nebo Odvlhčování vytéká z odtokové hadice plynule zkondenzovaná voda. Pokud voda neodtéká, může to být způsobeno jejím unikáním z vnitřní jednotky. V takovém případě zastavte provoz a volejte servisní středisko.

3.4 Před dlouhou odstávkou

1. Za pěkného dne spusťte jednotku na několik hodin v režimu Ventilátor, aby vnitřek jednotky dobře vyschl.
 - Tlačítkem MODE nastavte režim Ventilátor (🌀).
 - Spusťte provoz stisknutím tlačítka ON/OFF.
2. Po ukončení provozu vypněte jistič klimatizačního zařízení.
3. Očistěte vzduchové filtry a nainstalujte je nazpět.
4. Vyjměte baterie z dálkového ovladače.

Poznámka:

Pokud je na venkovní jednotku napojeno několik vnitřních jednotek, zkontrolujte před použitím režimu Ventilátor, že žádná z jednotek nepracuje v režimu Topení.

Rozsah pracovních teplot

	Uvnitř DB/WB (°C)	Venku DB/WB (°C)
Maximální chlazení	32/23	43/26
Maximální topení	27/-	24/18

Rozsah provozních (venkovních) teplot pro jednotku, která má jen funkci chlazení, je -15 až 43 °C, pro jednotku s funkcí chlazení i topení je to -22 až 43 °C.

4 PROVOZNÍ POKYNY

Princip činnosti a speciální funkce pro chlazení

Princip

Klimatizační zařízení absorbuje teplo z místnosti, přenáší je ven a vyzařuje do okolí, aby se teplota uvnitř místnosti snížila. Výkon chlazení se bude zvyšovat nebo snižovat v závislosti na teplotě okolí.

Ochrana proti zamrznutí

Když jednotka pracuje v režimu Chlazení při nízké teplotě, bude se na tepelném výměníku vnitřní jednotky při poklesu teploty pod 0 °C tvořit námraza. V takovém případě řídicí obvod vnitřní jednotky zastaví kompresor a ochrání jednotku před zamrznutím.

Princip činnosti a speciální funkce pro topení

Princip

- Klimatizační zařízení absorbuje teplo z venkovního prostředí a přenáší je dovnitř, aby se zvýšila teplota v místnosti. Toto je princip fungování tepelného čerpadla, jehož topný výkon se snižuje s poklesem venkovní teploty.
- Pokud je venkovní teplota příliš nízká, použijte pro topení jiné zařízení.

Odmrazování

- Když je venkovní teplota nízká, ale vzduch má vysokou vlhkost, bude se ve venkovní jednotce při dlouhé době provozu tvořit námraza, která snižuje účinnost topení. V takovém případě se spustí funkce automatického odmrázování a funkce topení se asi na 8 až 10 minut přeruší.
- Během automatického odmrázování se ventilátory vnitřní a venkovní jednotky zastaví.
- Během odmrázování bliká indikátor na vnitřní jednotce a z venkovní jednotky může unikát pára. To je způsobeno odmrázováním a nejde o závadu.
- Po ukončení odmrázování se automaticky obnoví funkce topení.

Funkce ochrany proti vyfukování studeného vzduchu

V režimu Topení se v následujících třech případech nespustí ventilátor vnitřní jednotky, dokud teplota výměníku vnitřní jednotky nedosáhne určité hodnoty. To zabraňuje vyfukování chladného vzduchu z jednotky (ventilátor se spustí během 3 minut).

1. Funkce topení byla právě spuštěna.
2. Po dokončení funkce automatického odmrázování.
3. Topení při nízké teplotě.

Klimatický typ jednotky je uveden na štítku jmenovitých hodnot.

Při chlazení nenastavujte nižší teplotu, než je zapotřebí. Jinak se zvýší vaše výdaje za energii.

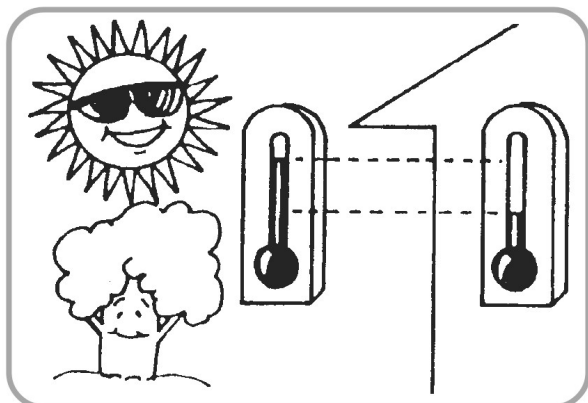

Pro rozptýlení chladného vzduchu po místnosti nastavte vhodný způsob vyfukování vzduchu (viz obrázek).

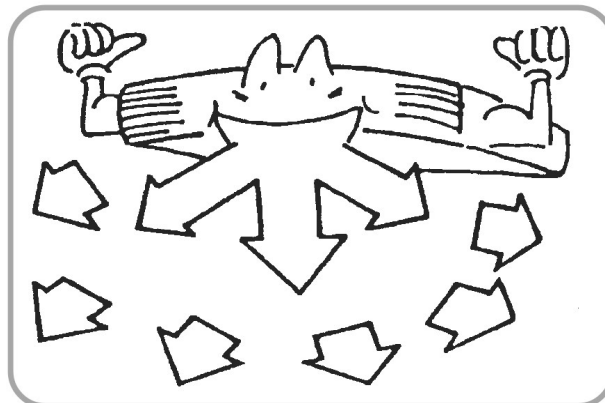

Čistěte vzduchový filtr každý týden, aby byla zachována účinnost zařízení.

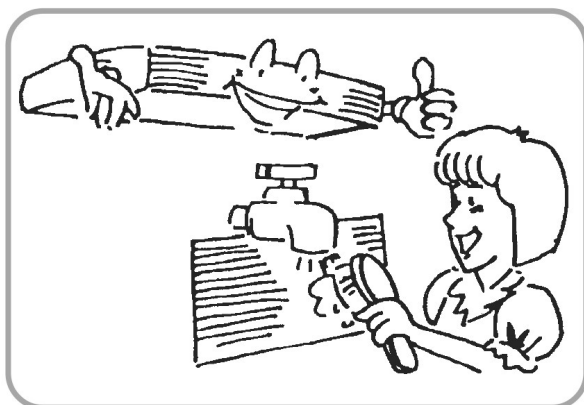

Při chlazení neotevírejte zbytečně okna a dveře, aby chladný vzduch neunikal a neplýtvalo se energií.

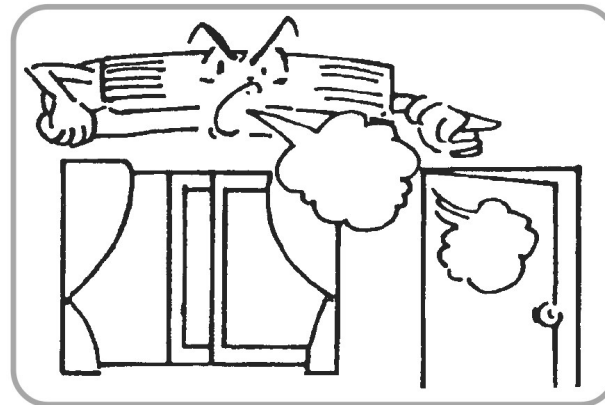

Pokud při chlazení svítí do místnosti přímé sluneční světlo, zakryjte okno např. závěsem, aby se vzduch v místnosti neohříval a nezvyšovaly se výdaje za energii.

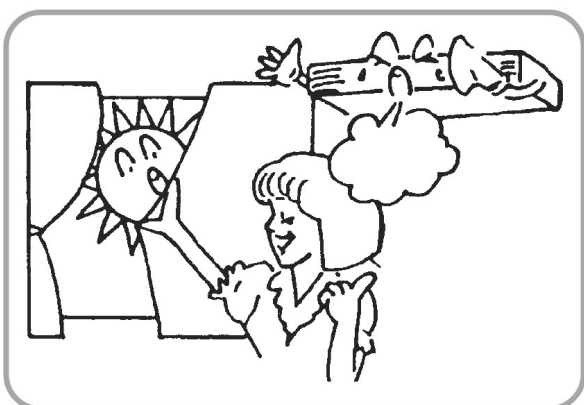

Při nedostatečném větrání otevřete občas okno, abyste místnost vyvětrali, ale ne na dlouho, aby chladný vzduch zbytečně neunikal ven.

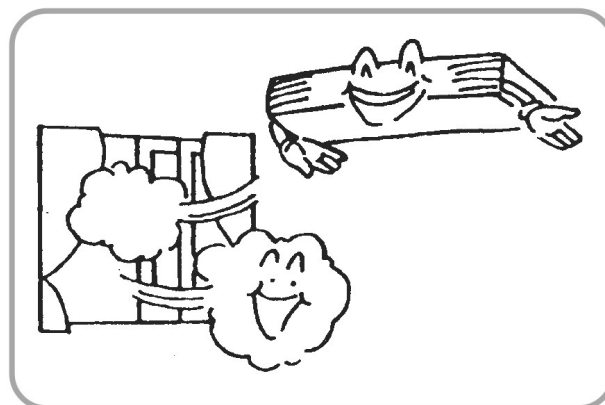

5 BEZPEČNOSTNÍ POKYNY

Napájení zařízení (napětí a frekvence) musí odpovídat parametrům na štítku jmenovitých hodnot. Používejte pouze předepsaný typ pojistek a nenahrazujte je drátem.



Nestrkejte do otvorů pro přívod a výfuk vzduchu žádné předměty, jinak by mohlo dojít k poruše zařízení nebo zranění osob. Dávejte dobrý pozor, když se kolem zařízení pohybují děti.

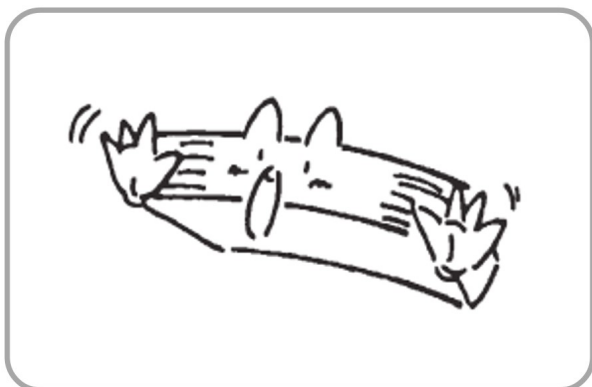

Nesměřujte vyfukovaný vzduch přímo na lidi, zejména ne na děti nebo starší a nemocné osoby.



Pokud za provozu dochází k elektromagnetickému rušení, vypněte klimatizační zařízení. Nebudete-li zařízení dlouho používat, vypněte hlavní vypínač napájení.

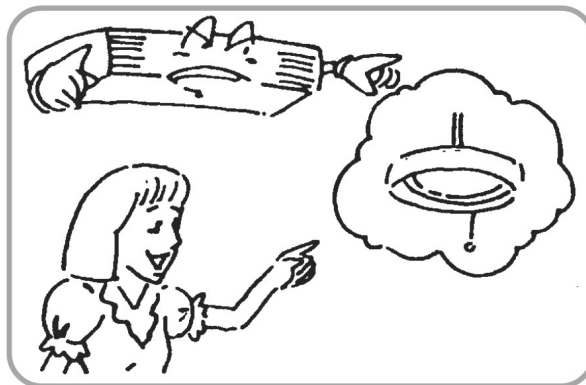

Nestavějte do cesty proudícího vzduchu u vnitřní a venkovní jednotky žádné překážky. Mohlo by dojít ke snížení výkonu nebo závadě.



Nedávejte blízko jednotky žádné topné těleso nebo jiný zdroj tepla. Teplo může zdeformovat plastové díly.



6 KONTROLY PŘED VYŽÁDÁNÍM SERVISU

Než zavoláte do servisu, podívejte se do následující tabulky. Můžete tam najít řešení vašich problémů. Pokud to nepomůže a zařízení stále nepracuje správně, kontaktujte prodejce nebo autorizovaný servis.

Problém	Příčiny a řešení
Zařízení vůbec nepracuje.	<ul style="list-style-type: none">• Zkontrolujte, zda není poškozen elektrický kabel nebo vypnutý jistič.• Zkontrolujte, zda je v pořádku napájení.• Zkontrolujte, zda není aktivovaný časovač pro zapnutí/vypnutí jednotky.
Klimatizační zařízení pracuje, ale málo chladí.	<ul style="list-style-type: none">• Zkontrolujte, zda není nastavena příliš vysoká teplota.• Zkontrolujte, zda do místnosti nesvítí přímé sluneční teplo.• Zkontrolujte, zda nejsou otevřené dveře nebo okna.• Zkontrolujte, zda nic nebrání volnému proudění vzduchu.• Zkontrolujte, zda funguje ventilátor na výfuku vzduchu.• Zkontrolujte, zda není vzduchový filtr špinavý nebo ucpaný.
Během provozu z jednotky vychází pára nebo mlha.	<ul style="list-style-type: none">• Teplý vzduch z místnosti se míchá s chladným vzduchem z jednotky. To může způsobit srážení vlhkosti ve vzduchu.
Dálkový ovladač nefunguje.	<ul style="list-style-type: none">• Překážka v cestě signálu mezi jednotkou a dálkovým ovladačem.• Zkontrolujte, zda jsou baterie vloženy se správnou polaritou.• Zkontrolujte, zda nejsou baterie vybité.

ZPĚTNÝ ODBĚR ELEKTROODPADU



Uvedený symbol na výrobku nebo v průvodní dokumentaci znamená, že použité elektrické nebo elektronické výrobky nesmí být likvidovány společně s komunálním odpadem. Za účelem správné likvidace výrobku jej odevzdejte na určených sběrných místech, kde budou přijata zdarma. Správnou likvidací tohoto produktu pomůžete zachovat cenné přírodní zdroje a napomáháte prevenci potenciálních negativních dopadů na životní prostředí a lidské zdraví, což by mohly být důsledky nesprávné likvidace odpadů. Další podrobnosti si vyžádejte od místního úřadu nebo nejbližšího sběrného místa.

INFORMACE O CHLADICÍM PROSTŘEDKU

Toto zařízení obsahuje fluorované skleníkové plyny zahrnuté v Kjótském protokolu. Údržba a likvidace musí být provedena kvalifikovaným personálem.

Typ chladicího prostředku: R32

Množství chladicího prostředku: viz přístrojový štítek.

Hodnota GWP: 675 (1 kg R32 = 0,675 t CO₂ eq)

GWP = Global Warming Potential (potenciál globálního oteplování)



Zařízení je naplněno hořlavým chladivem R32

V případě problémů s kvalitou nebo jiných kontaktujte prosím místního prodejce nebo autorizované servisní středisko.

Tísňové volání - telefonní číslo: 112

VÝROBCE

SINCLAIR CORPORATION Ltd.

1-4 Argyll St.

London W1F 7LD

Great Britain

www.sinclair-world.com

Zařízení bylo vyrobeno v Číně (Made in China).

ZÁSTUPCE

SINCLAIR Global Group s.r.o.

Purkyňova 45

612 00 Brno

Česká republika

SERVISNÍ PODPORA

SINCLAIR Global Group s.r.o.

Purkyňova 45

612 00 Brno

Česká republika

Bezplatná infolinka: +420 800 100 285

www.sinclair-solutions.com

Obchod: info@sinclair-solutions.com, tel.: +420 541 590 140, fax: +420 541 590 124

Servis: servis@sinclair.cz, tel.: +420 541 590 150, fax: +420 541 590 153

Objednávky: brno-fakturace@sinclair.cz

